









STRUCTURA SPAȚIILOR PE FACULTĂȚI

Nr. crt.	Structura organizatorică	Suprafata totală utilă [mp] % din Total	din care:		
			Destinație	Număr	Suprafață utilă [mp]
1	Facultatea de Inginerie	7,342 34.39%	Sală de curs	4	367
			Amfiteatru	5	639
			Sală de seminar	8	433
			Laborator	67	4218
			Cabinet	40	684
			Biblioteca / lectura	6	369
			Atelier	2	374
			Administrativ	13	258
2	Facultatea de Litere	805 3.77%	Sală de curs	1	52
			Amfiteatru	1	200
			Sală de seminar	5	275
			Laborator	5	114
			Cabinet	6	108
			Administrativ	4	56

3	Facultatea de Științe	1,712 8.02%	Sală de curs	5	410
			Sală de seminar	0	0.0
			Laborator	18	865
			Cabinet	16	327
			Administrativ	6	110
4	Facultatea de Științe Economice	896 4.20%	Sală de curs	2	146
			Amfiteatru	1	140
			Sală de seminar	4	140
			Laborator	4	152
			Cabinet	12	199
			Administrativ	4	119
5	Facultatea de Științe ale Mișcării, Sportului și Sănătății	7,294 34.17%	Sală de curs	4	404
			Sală de seminar	0	0.0
			Laborator	15	961.0
			Baza sportiva	2	5275
			Cabinet	18	317
			Administrativ	15	337
6	Scoala de Studii Doctorale	898 4.21%	Laborator	12	586
			Cabinet	13	283
			Administrativ	1	29

7	Universitate	2402 11.24%	Aula "Vasile Alecsandri"	1	224
			Administrația centrală (birouri)	46	1162
			Editura "Alma Mater" si Atelier Multiplicare	3	51
			Centrul "Europe Direct"	2	35
			DIDIFR	2	34
			Societatea Antreprenoriala Studenteasca	2	106
			Sala de coferință Bibliotecă	1	88
			Biblioteca Universității	19	702
Total suprafață utilă		21,349			

Legendă

	Facultatea de Inginerie
	Facultatea de Litere
	Facultatea de Științe
	Facultatea de Științe Economice
	Facultatea de Științe ale Mișcării, Sportului și Sănătății
	Școala de Studii Doctorale

Întocmit
Director Tehnic
Dan Andrei Rusei

Avizat
Director General Administrativ
ing.Ioan-Ciprian Drugă









DISTRIBUȚIA SPAȚIILOR PE CLĂDIRI ȘI FACULTĂȚI

Nr. crt.	Denumire clădire	Suprafața utilă [mp]	Structura organizatorică	%
1	Corp A	1,342	Facultatea de Inginerie	65.02
		646	Facultatea de Științe	31.30
		76	Școala de Studii Doctorale	3.68
2	Corp B+B0	3,340	Facultatea de Inginerie	67.56
		825	Facultatea de Științe ale Mișcării, Sportului și Sănătății	16.69
		459	Școala de Studii Doctorale	9.28
		320	Universitate (birouri administratia centrala, Liga Studenteasca, SAS)	6.47
3	Corp C	644	Facultatea de Litere	38.38
		896	Facultatea de Științe Economice	53.40
		90	Școala de Studii Doctorale	5.36
		48	Universitate (SAS, DIDIFR)	2.86
4	Corp D	576	Facultatea de Inginerie	15.55
		1,066	Facultatea de Științe	28.78
		839	Facultatea de Științe ale Mișcării, Sportului și Sănătății	22.65
		234	Școala de Studii Doctorale	6.32
		989	Universitate (Aula, Sala Senat, birouri administratia centrala)	26.70
5	Corp E	355	Facultatea de Științe ale Mișcării, Sportului și Sănătății	100.00
6	Corp H	1,036	Facultatea de Inginerie	86.99
		39	Școala de Studii Doctorale	3.27
		116	Universitate (birouri administratia centrala, servere)	9.74
7	Laborator energii neconvenționale	335	Facultatea de Inginerie	100.00

8	Laborator inginerie chimică și biochimică	242	Facultatea de Inginerie	100.00
9	Laborator echipamente de proces	242	Facultatea de Inginerie	100.00
10	Laborator termoenergetică	113	Facultatea de Inginerie	100.00
11	Laborator epurarea apelor uzate și atelier	116	Facultatea de Inginerie	100.00
12	Baza sportivă	5,275	Facultatea de Științe ale Mișcării, Sportului și Sănătății	100.00
13	Biblioteca Universității	647	Săli de lectură și documentare	74.03
		88	Sala conferințe	10.07
		53	Birouri administratie	6.06
		51	Editura "Alma Mater" și Atelierul de Multiplicare	5.84
		35	Centrul "Europe Direct"	4.00
14	Anexă Bibliotecă	161	Facultatea de Litere (Laborator Academic TV, Radio)	100.00
15	Corp K	55	Depozit carte	100.00
Nota:		21,349	TOTAL suprafață utilă [mp]	

Spațiile din infrastructura facultăților luate în considerare sunt spații cu destinația amfiteatru, sală de curs, laborator, atelier, seminar, cabinet, bibliotecă, administrativ

Legendă

	Facultatea de Inginerie
	Facultatea de Litere
	Facultatea de Științe
	Facultatea de Științe Economice
	Facultatea de Științe ale Mișcării, Sportului și Sănătății
	Școala de Studii Doctorale

Întocmit,
Director Tehnic
ing. Dan Andrei Rusei



Avizat,
Director General Administrativ
ing. Ioan-Ciprian Drugă

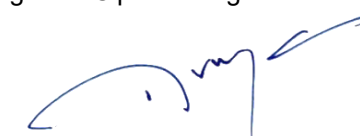

Corpul A - Parter

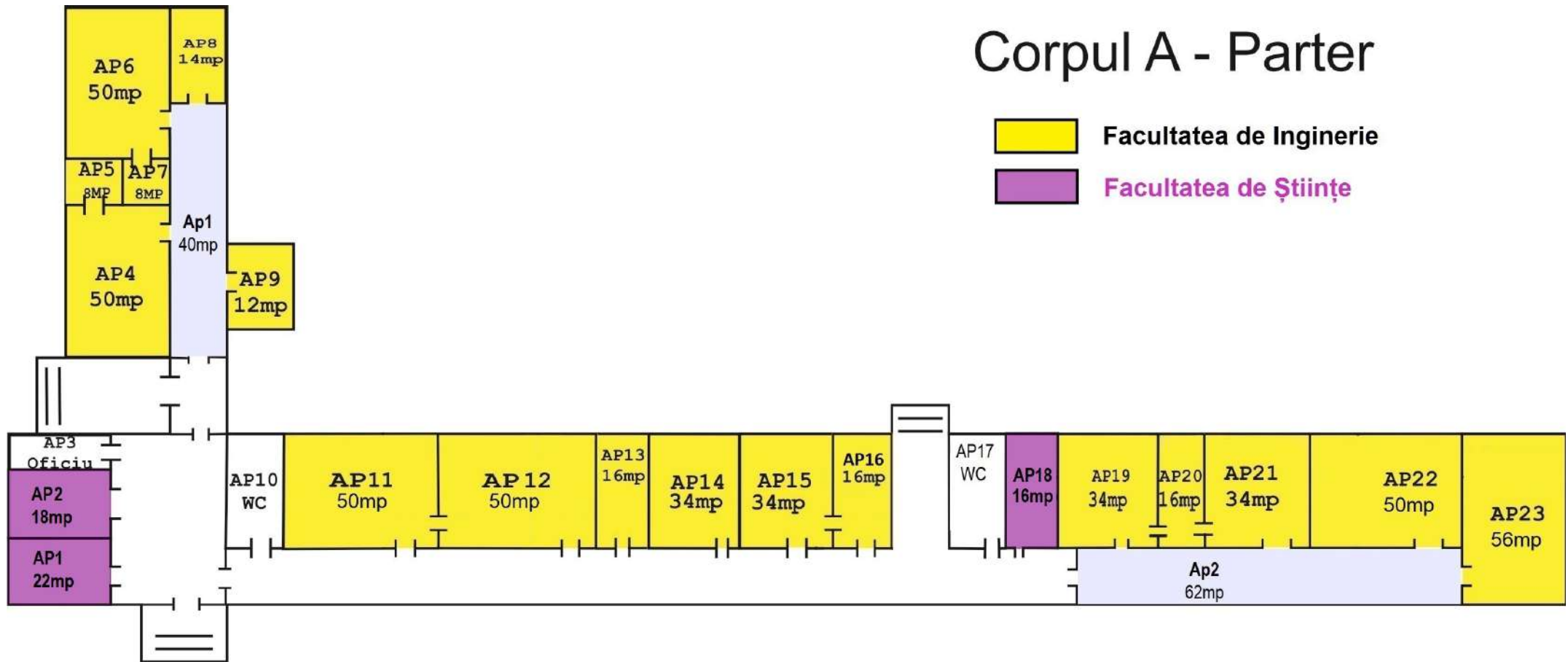

- Facultatea de Inginerie
- Facultatea de Științe

Legenda

- | | | | |
|-----------------|---------------------|---------------------|--------------------|
| AP1 - Cabinet | AP8 - Cabinet | Ap14 - Sală seminar | AP21 - Laborator |
| AP2 - Cabinet | Ap9 - Cabinet | Ap15 - Laborator | AP22 - Laborator |
| AP4 - Laborator | Ap11 - Sală seminar | AP16 - Cabinet | AP23 - Laborator |
| AP5 - Cabinet | Ap12 - Laborator | AP18 - Cabinet | Ap1 - Sala lectura |
| AP6 - Laborator | AP13 - Cabinet | AP19 - Laborator | Ap2 - Sala lectura |
| AP7 - Cabinet | | AP20 - Cabinet | |

Corpul A - Etaj I

- Facultatea de Inginerie
- Facultatea de Științe
- Școala de Studii Doctorale

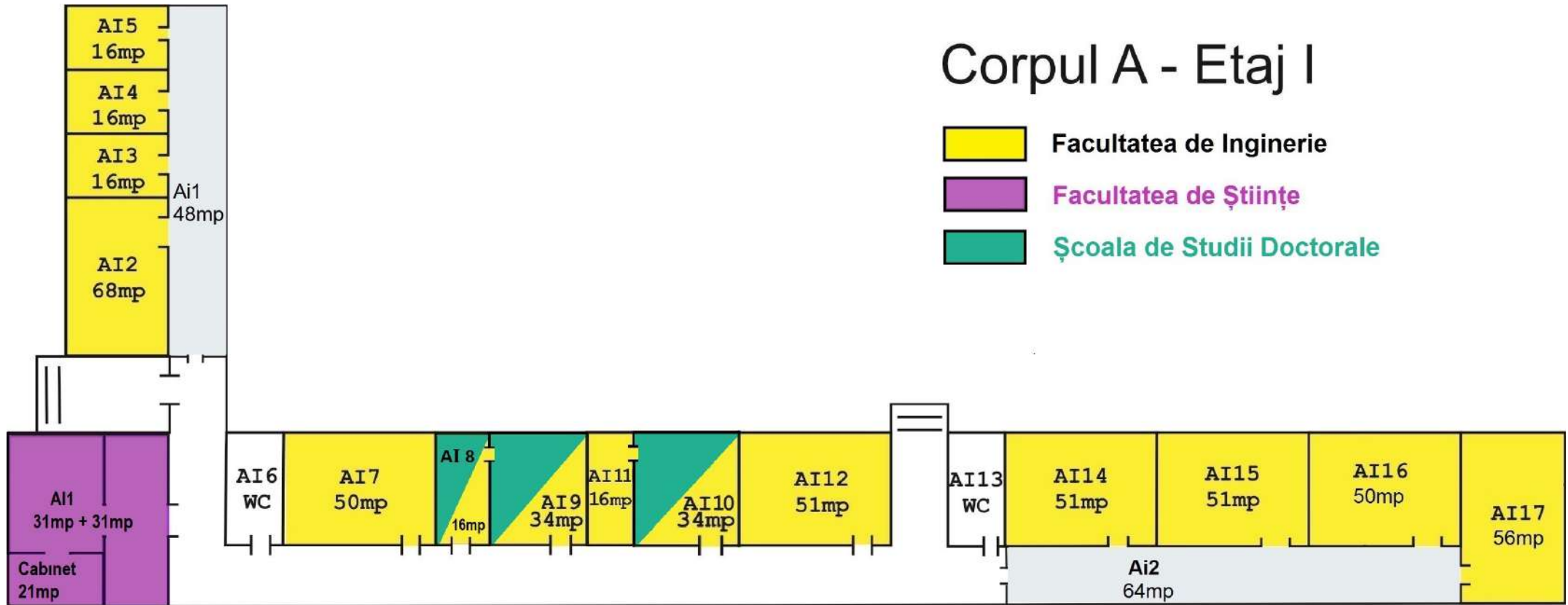

Legenda:

AI1 - Laborator + cabinet
 AI2 - Laborator
 AI3 - Cabinet
 AI4 - Cabinet
 AI5 - Cabinet
 AI7 - Laborator

AI8 - Cabinet
 AI9 - Laborator
 AI10 - Laborator
 AI11 - Cabinet
 AI12 - Laborator
 AI14 - Laborator

AI15 - Laborator
 AI16 - Laborator
 AI17 - Laborator
 Ai1 - Sala lectura
 Ai2 - Sala lectura

Corpul A - Etaj II

- Facultatea de Inginerie
- Facultatea de Științe
- Școala de Studii Doctorale

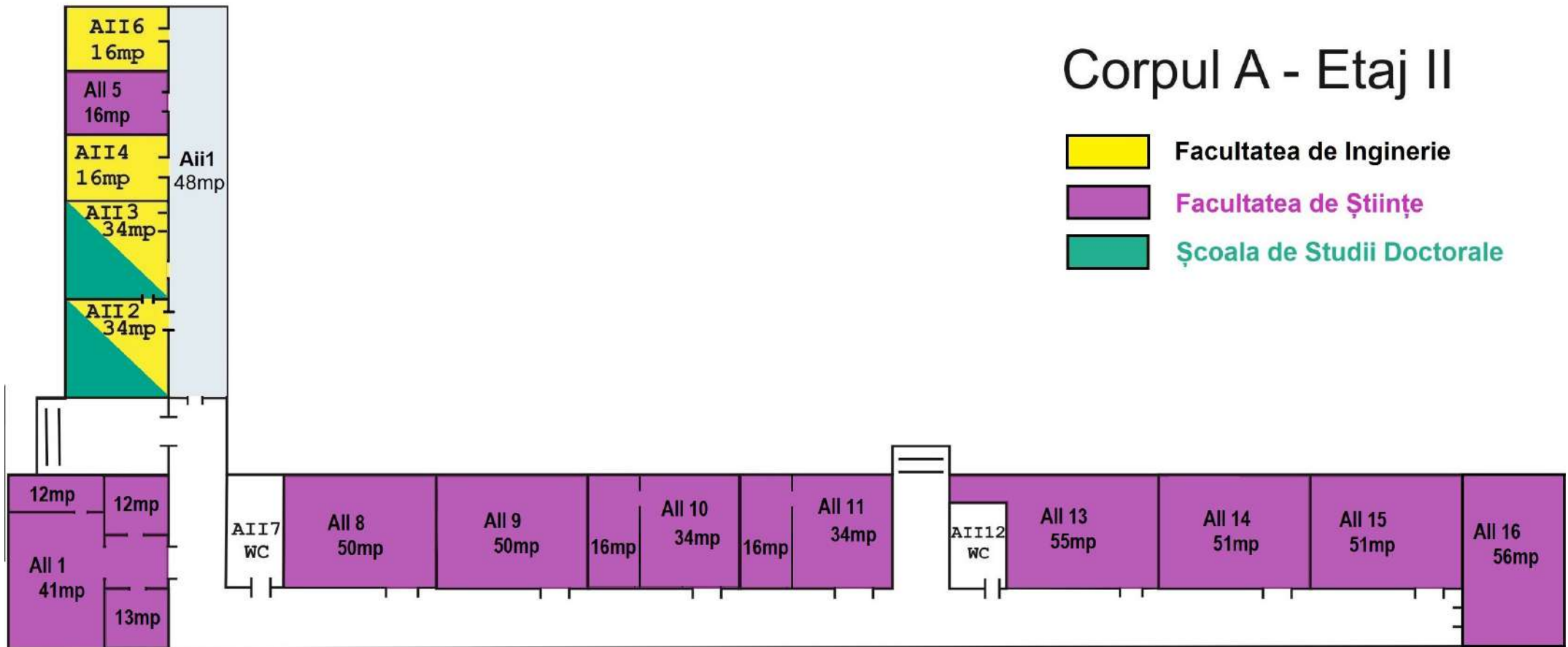

Legenda :

- AII1 - Laborator + cabinete
- AII2 - Laborator
- AII3 - Cabinet
- AII4 - Cabinet
- AII5 - Cabinet
- AII6 - Cabinet
- AII8 - Laborator

- AII9 - Laborator
- AII10 - Laborator + Cabinet
- AII11 - Laborator + Cabinet
- AII13 - Laborator
- AII14 - Sală curs
- AII15 - Laborator
- AII16 - Sală curs
- Aii1 - Sală lectura

Corpul B₀ Subsol

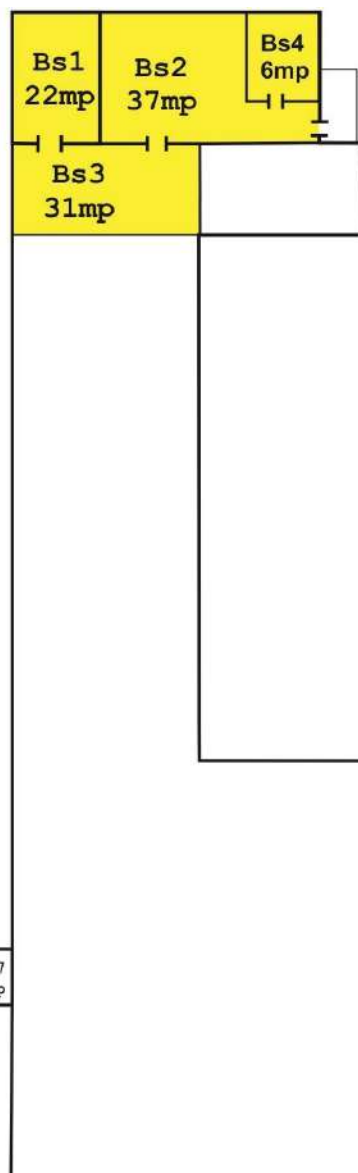
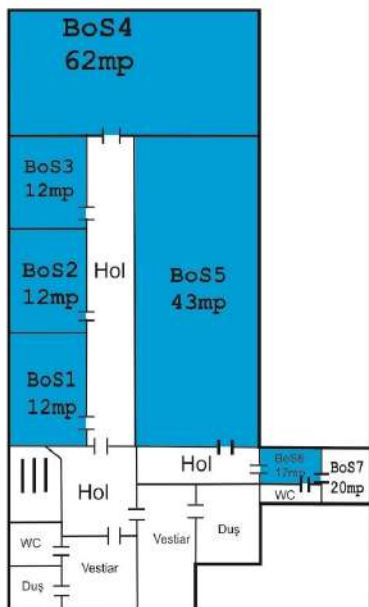

Corpul B - Subsol

- Facultatea de Inginerie
- Facultatea de Științele Mișcării, Sportului și Sănătății

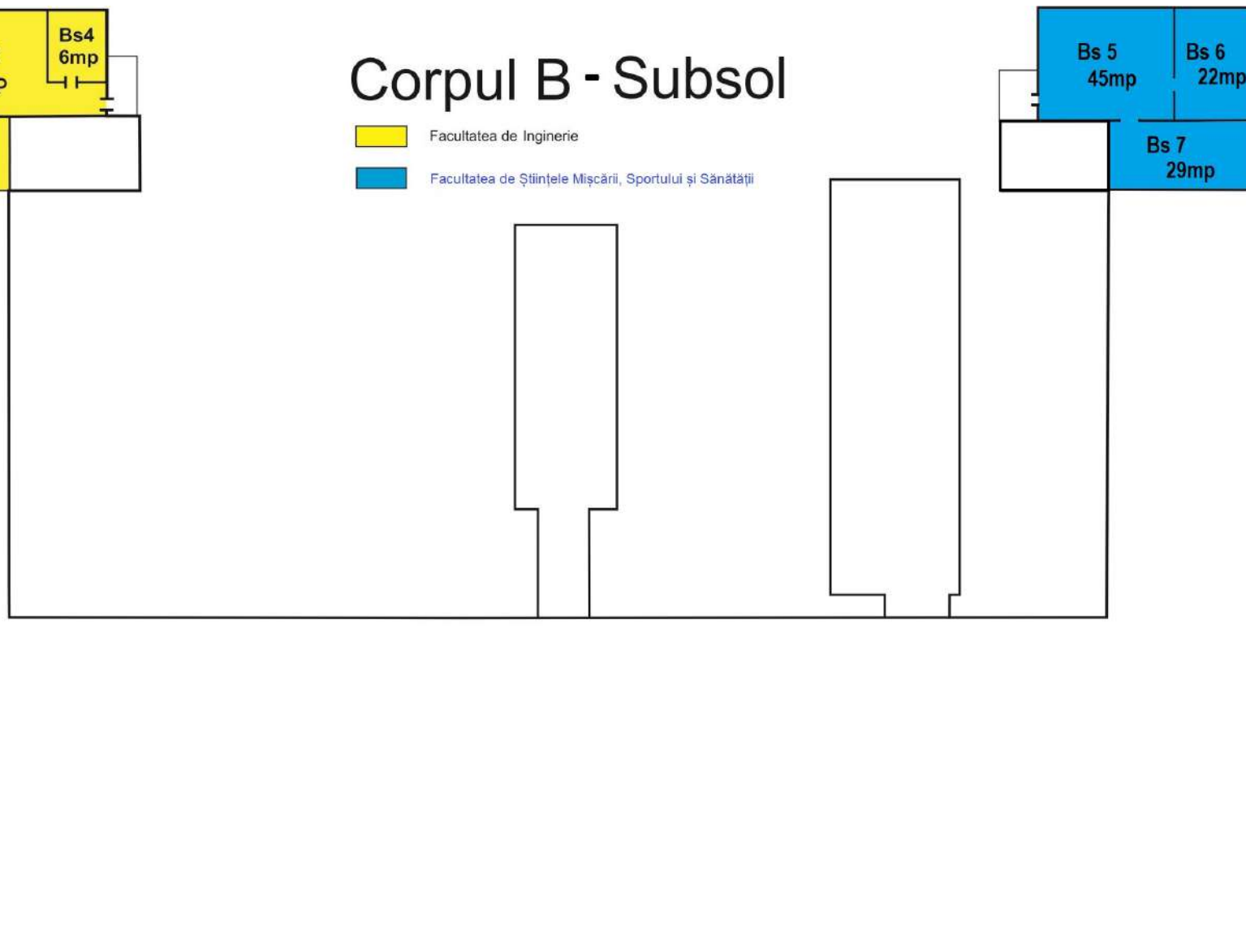

Corpul B₀ Parter

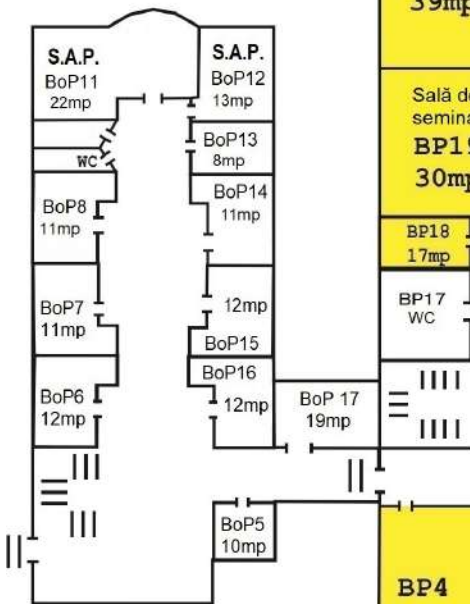

Corpul B - Parter

- Facultatea de Inginerie
- Facultatea de Științele Mișcării, Sportului și Sănătății
- Școala de Studii Doctorale

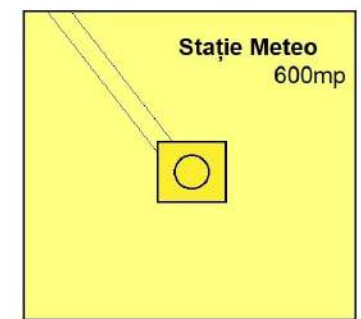
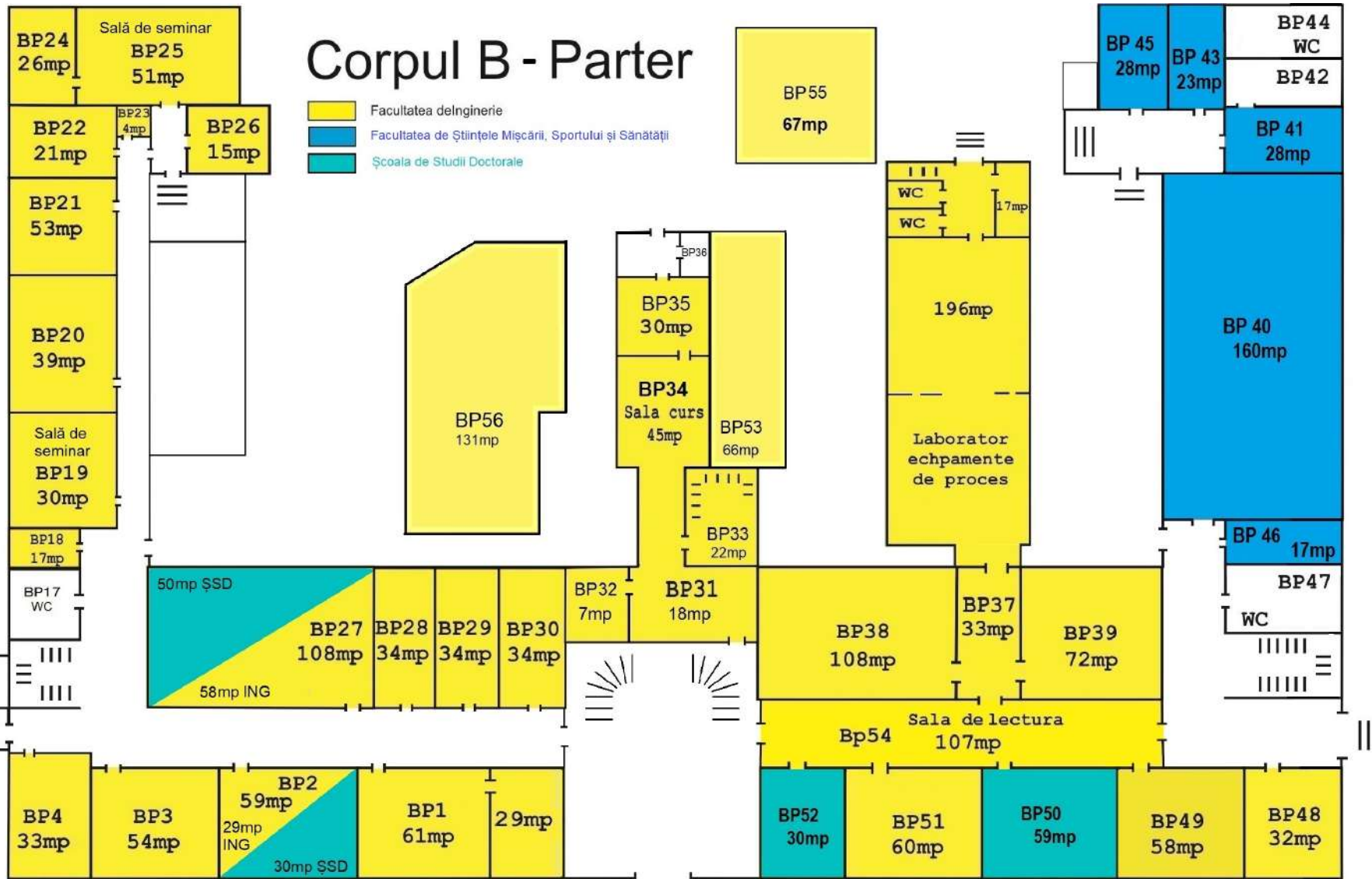

Corpul B₀ Etaj I

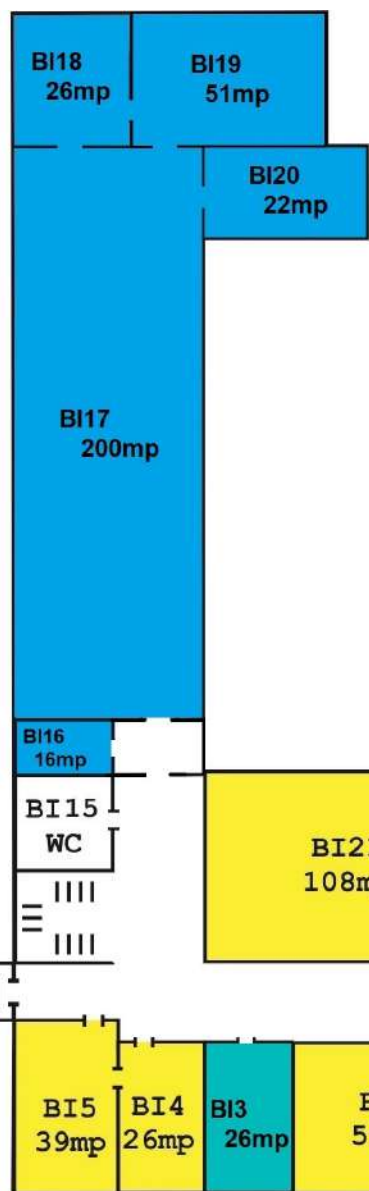
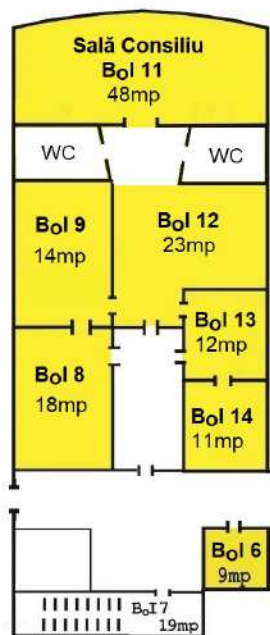

Corpul B - Etaj I

- Facultatea de Inginerie
- Facultatea de Științele Mișcării, Sportului și Sănătății
- Școala de Studii Doctorale

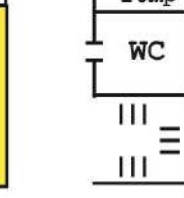
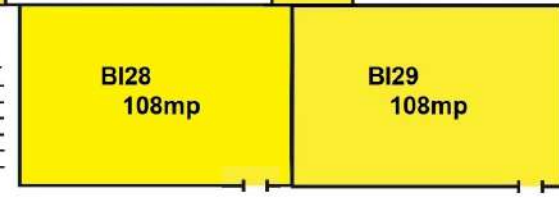
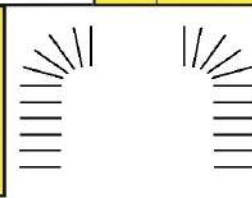
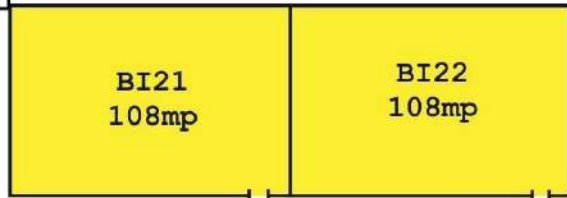
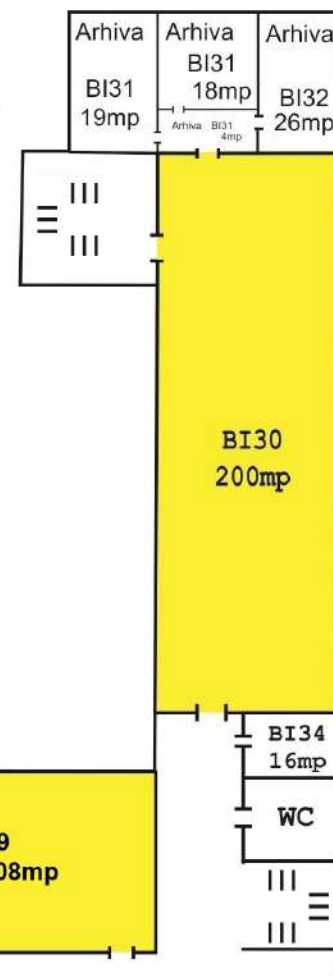
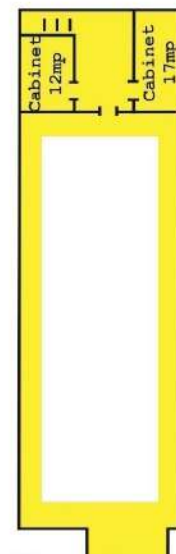
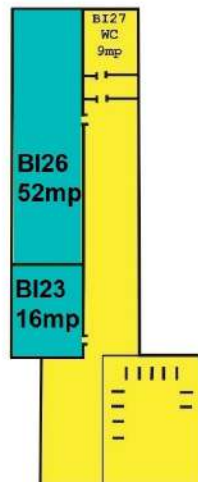

Corpul B₀ - Mansardă

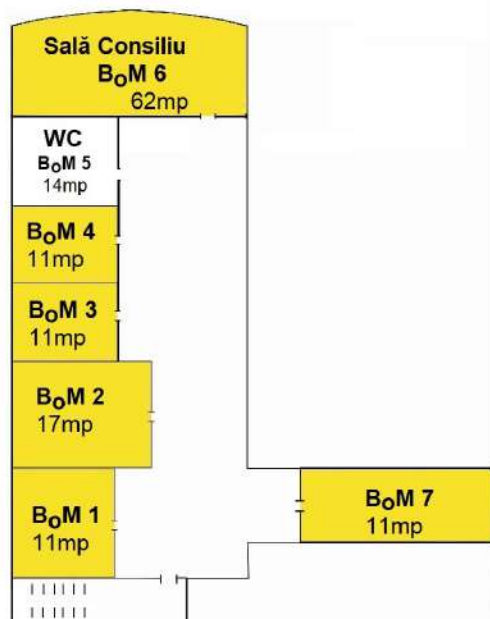

Corpul B - Mansardă

Facultatea de Inginerie

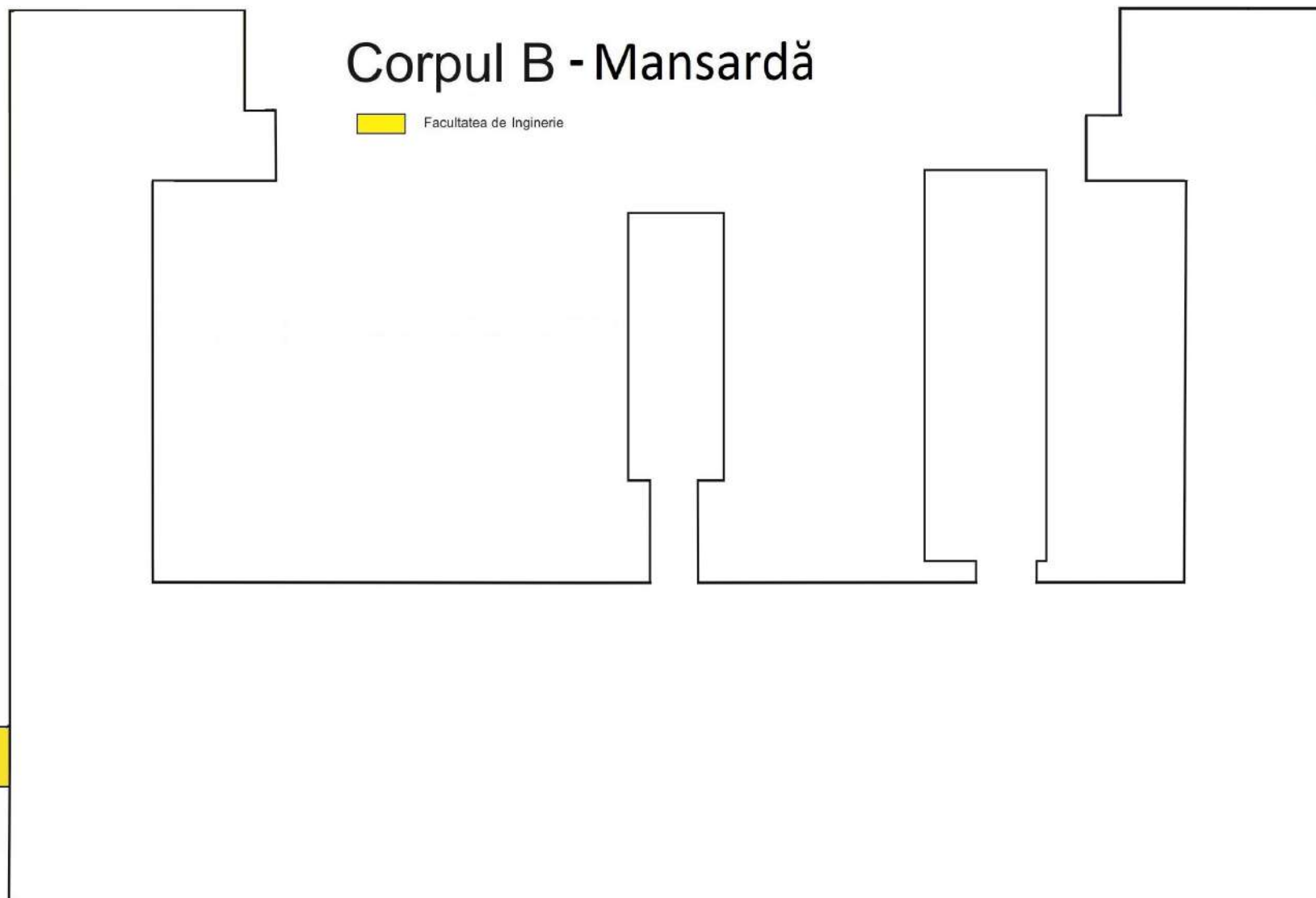

Corpul C -Parter

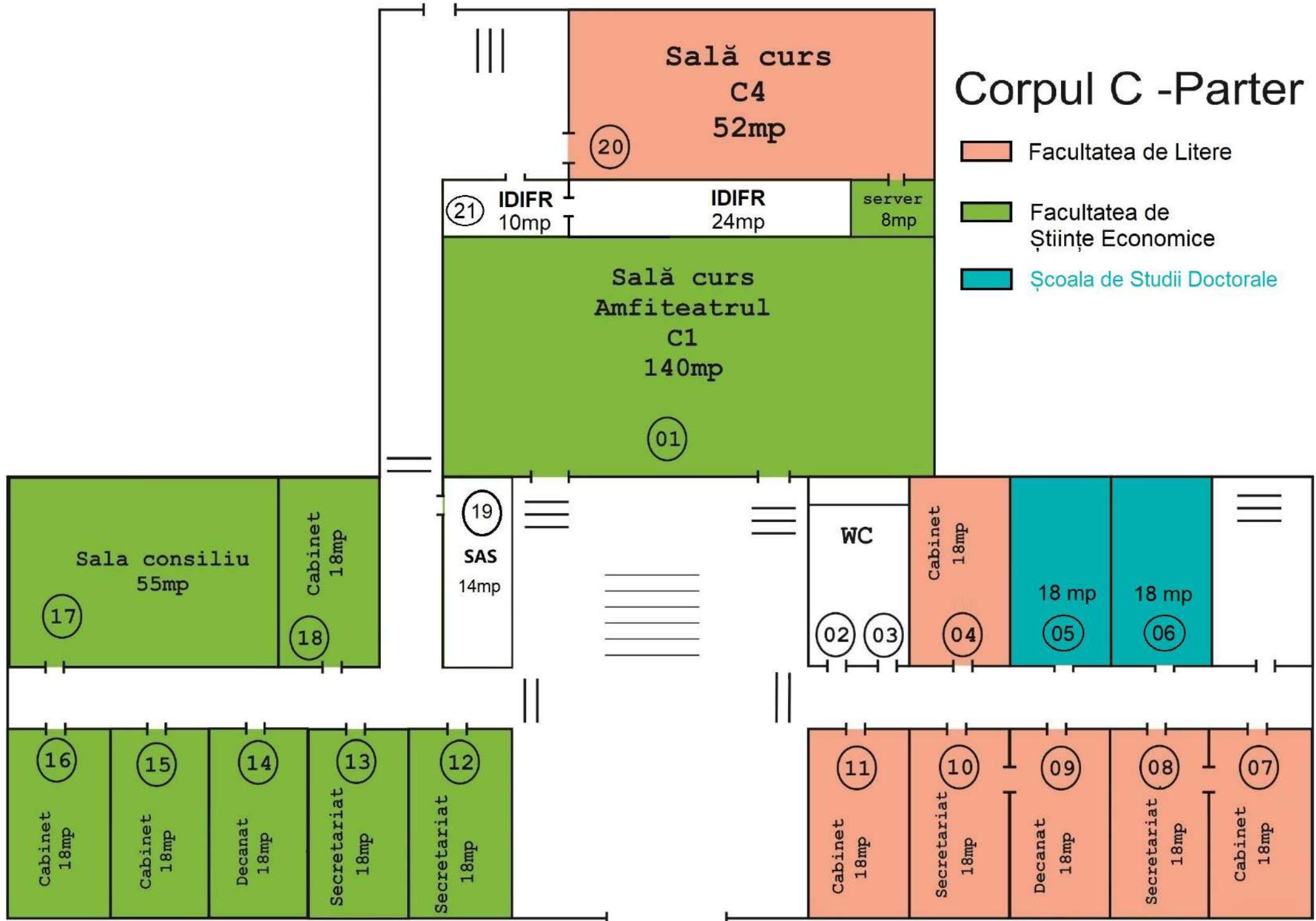

Corpul C -Etaj I

- Facultatea de Litere
- Facultatea de Științe Economice
- Școala de Studii Doctorale

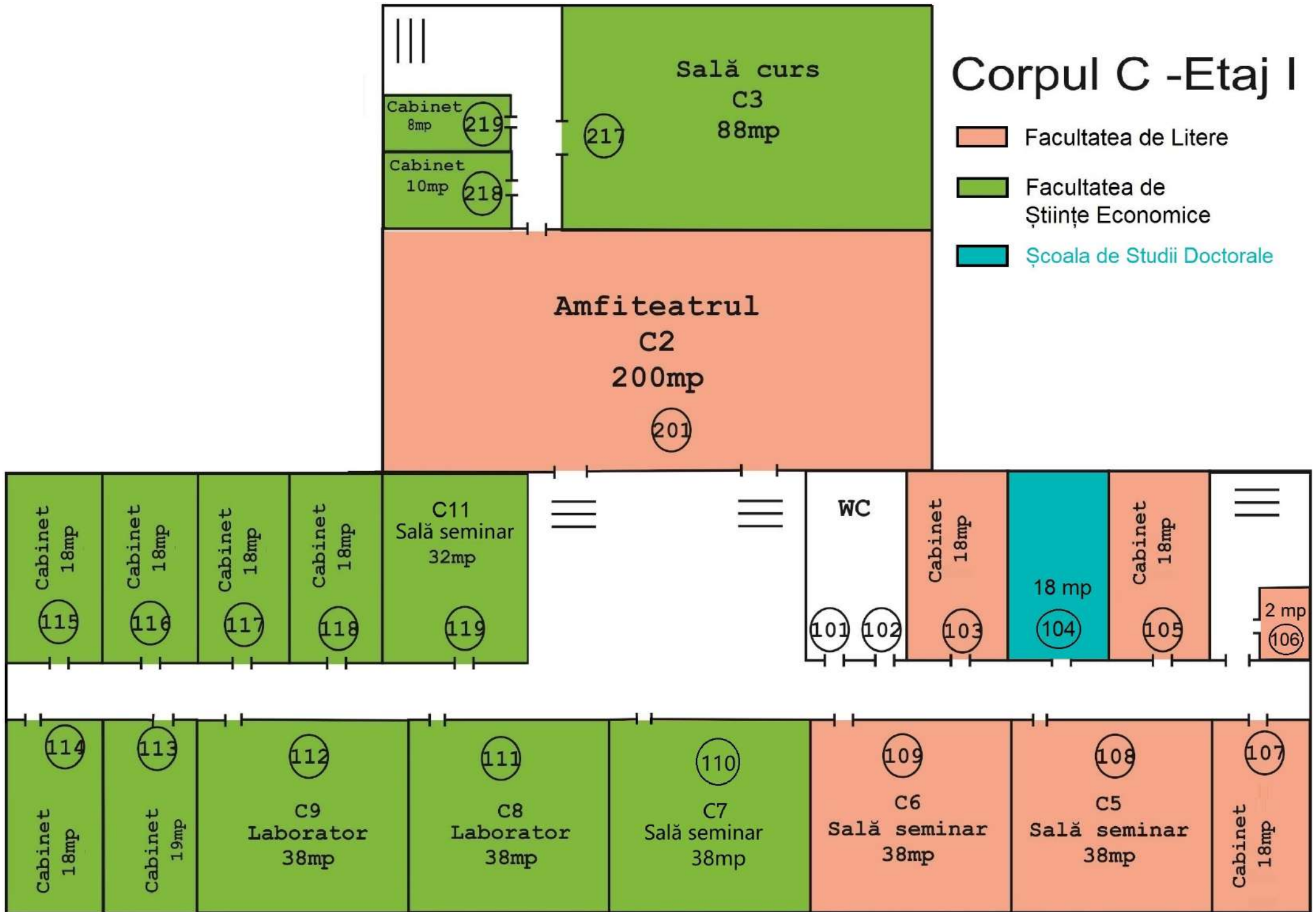

Corpul C -Etaj II

- Facultatea de Litere
- Facultatea de Științe Economice
- Școala de Studii Doctorale

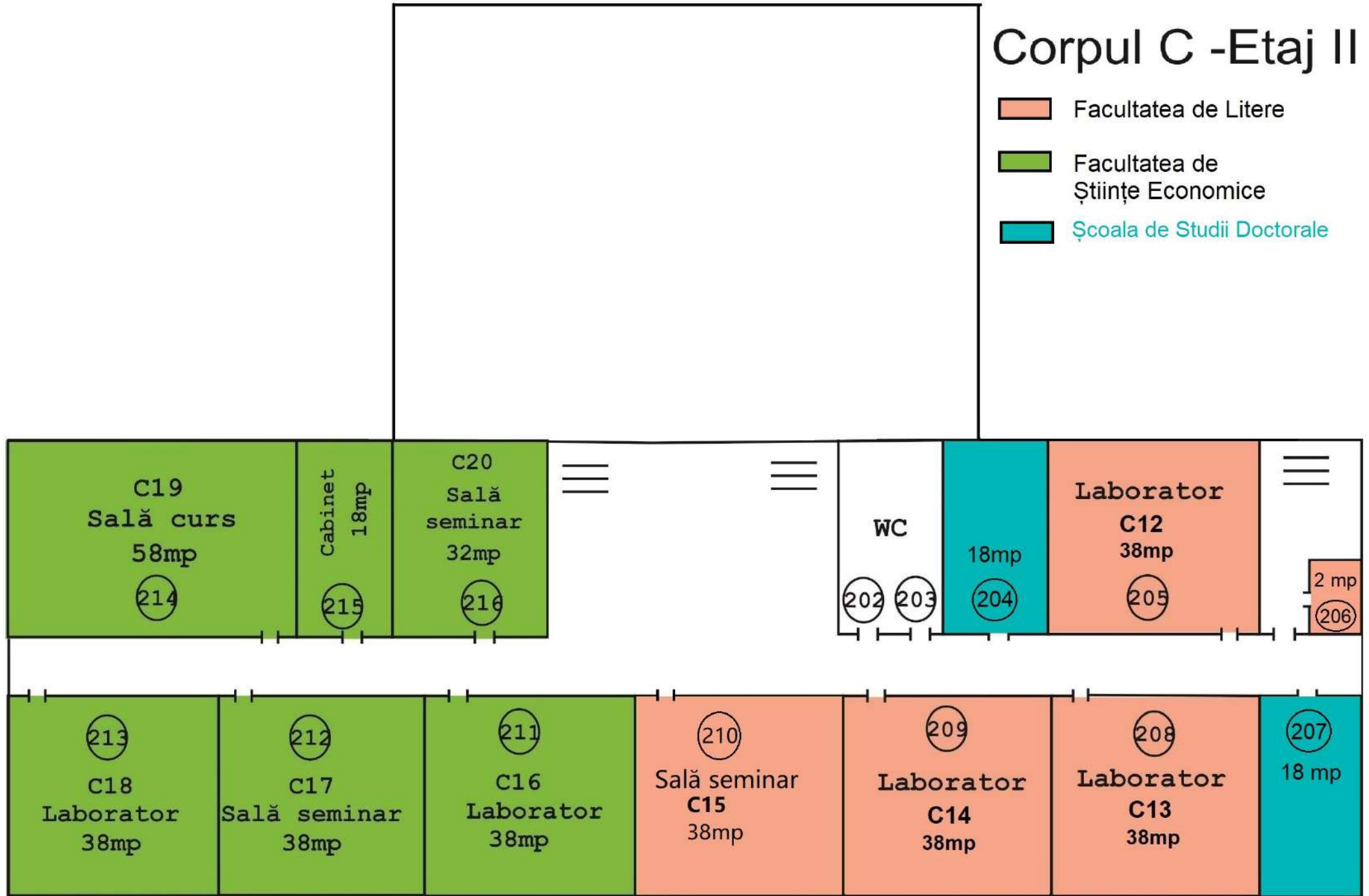

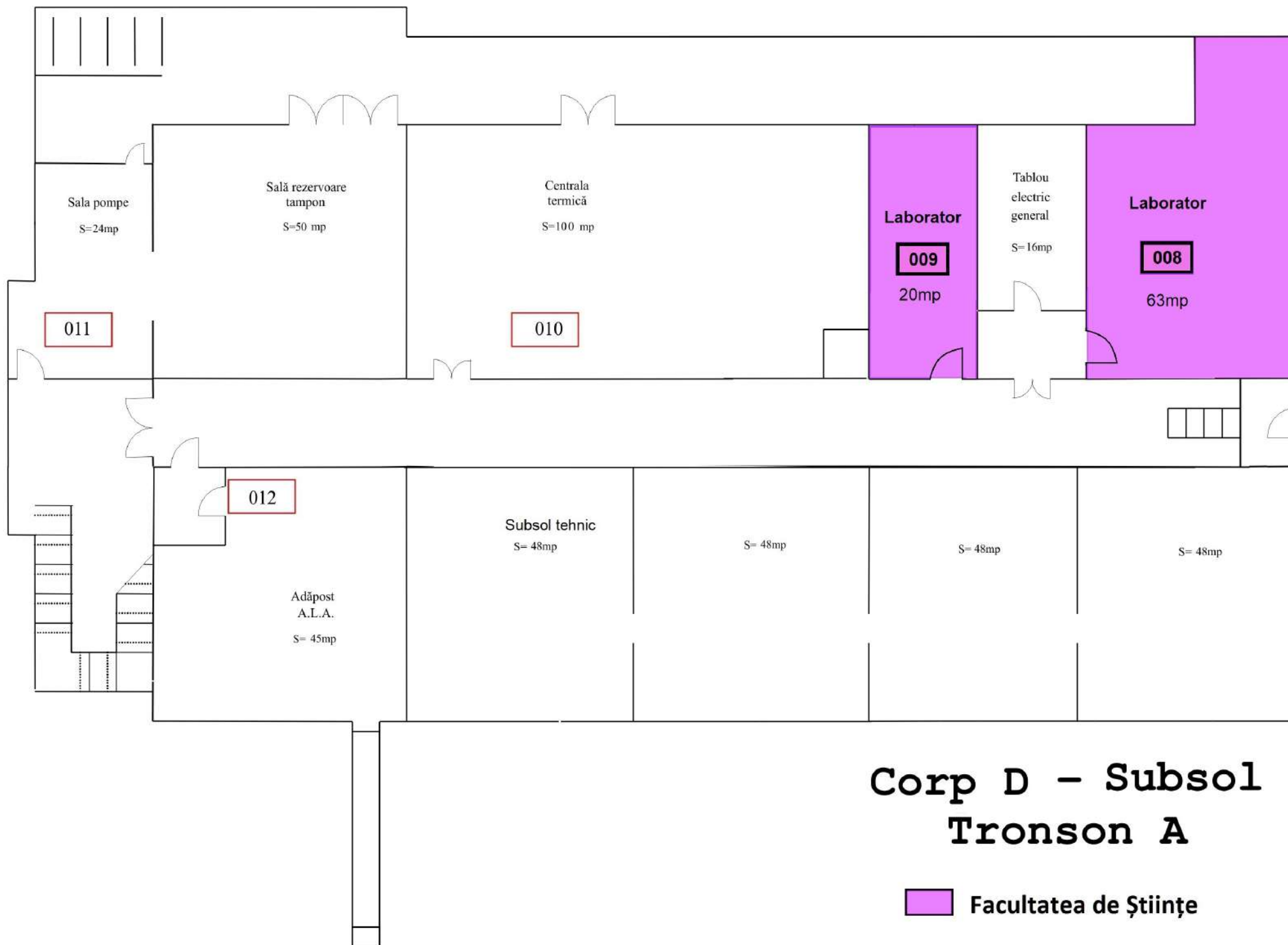



**Corp D - Parter
Tronson A**

- Facultatea de Inginerie**
- Facultatea de Științe ale Mișcării, Sportului și Sănătății**
- Facultatea de Științe**

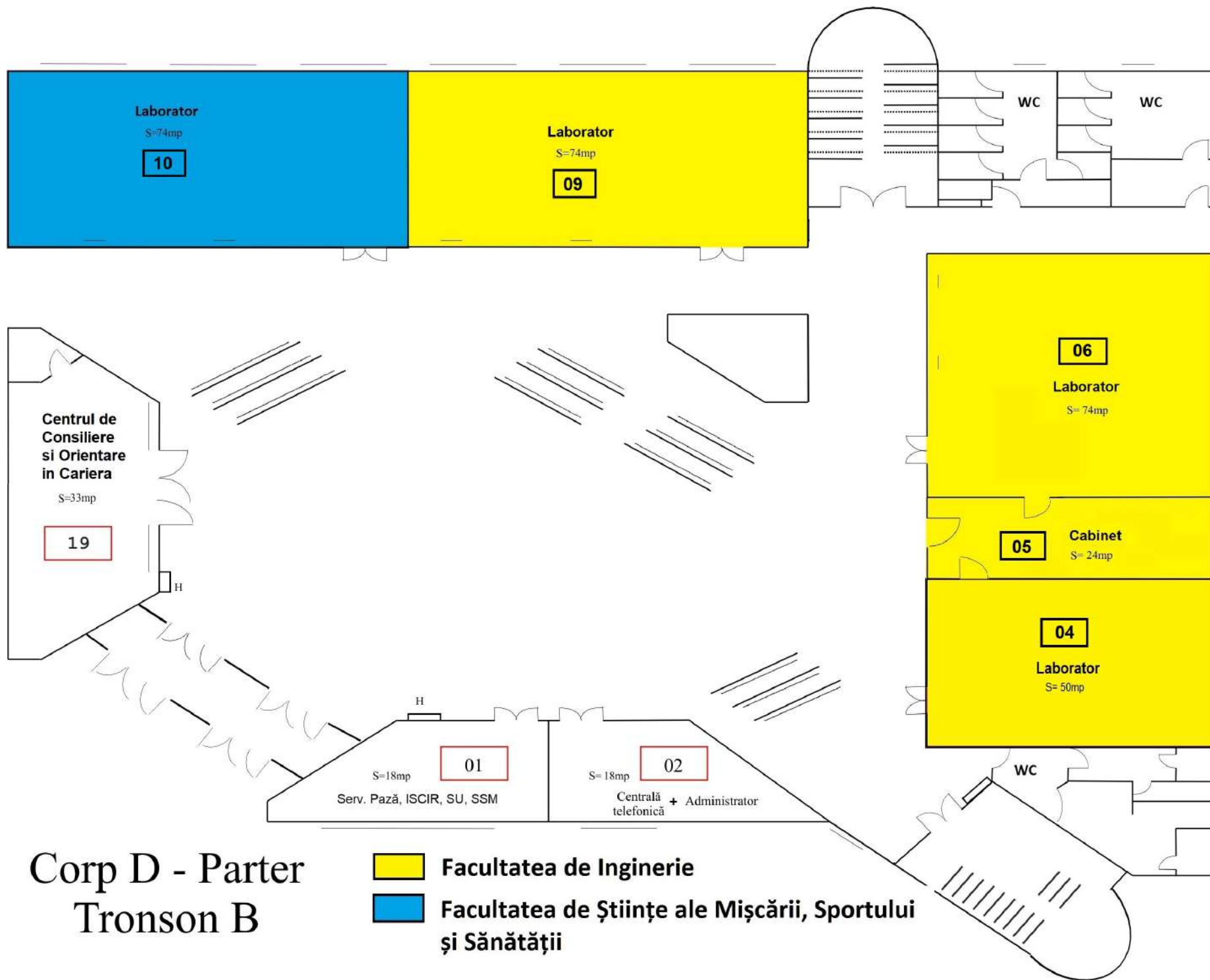

**Corp D - Parter
Tronson B**

- Facultatea de Inginerie**
- Facultatea de Științe ale Mișcării, Sportului și Sănătății**

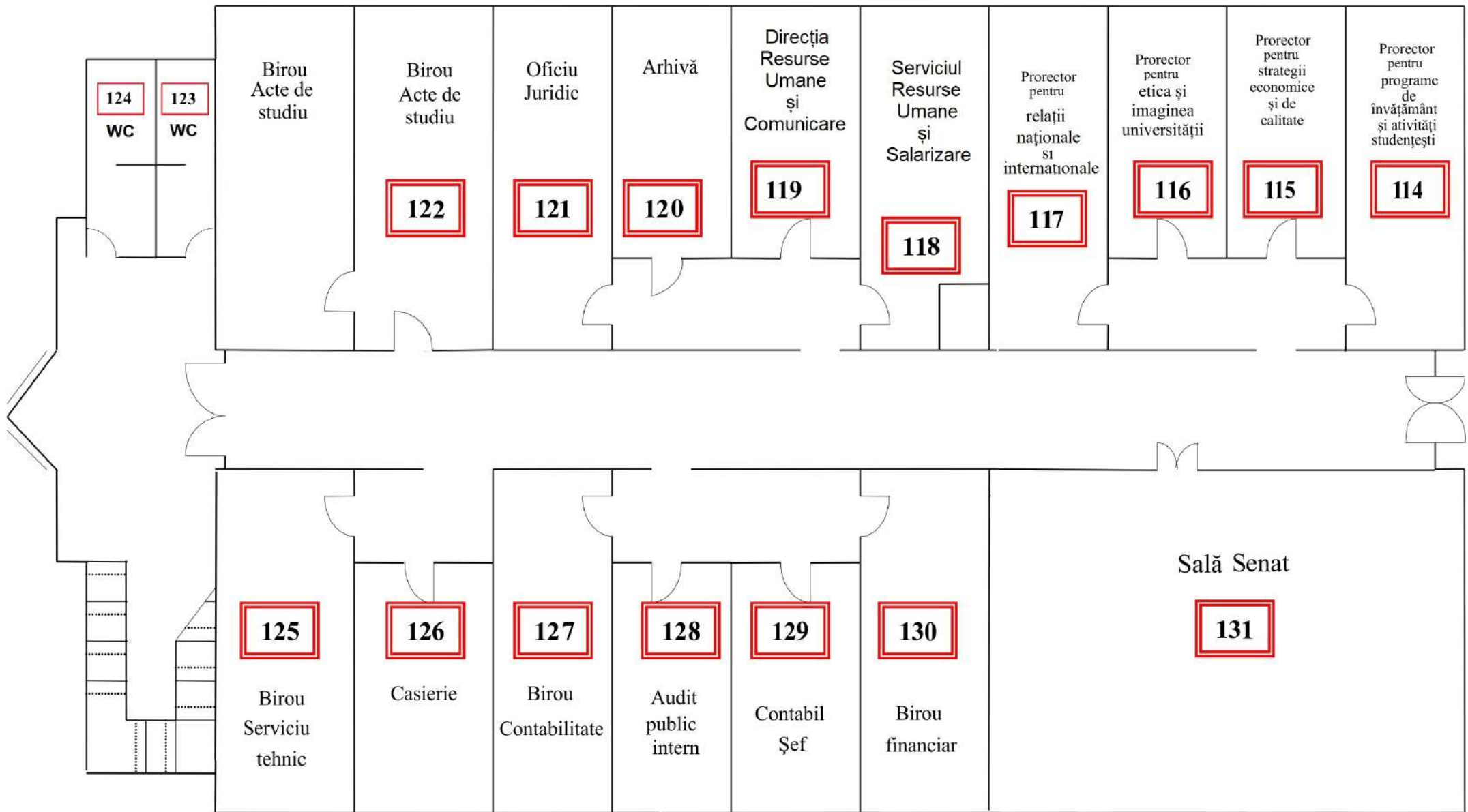

Corp D - Etaj I
Tronson A

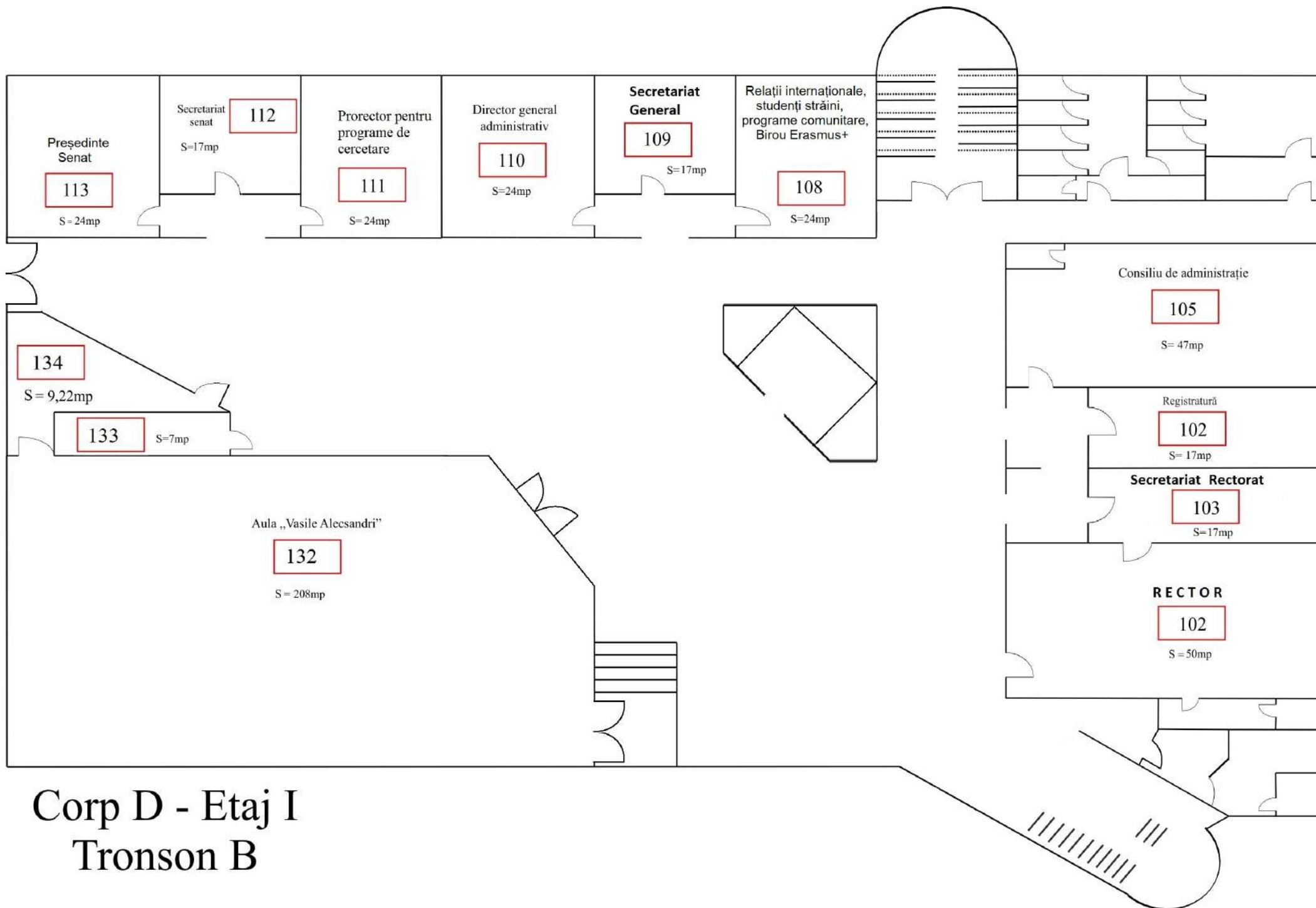

Corp D - Etaj I
Tronson B



Corp D - Etaj II
Tronson A

Facultatea de Științe



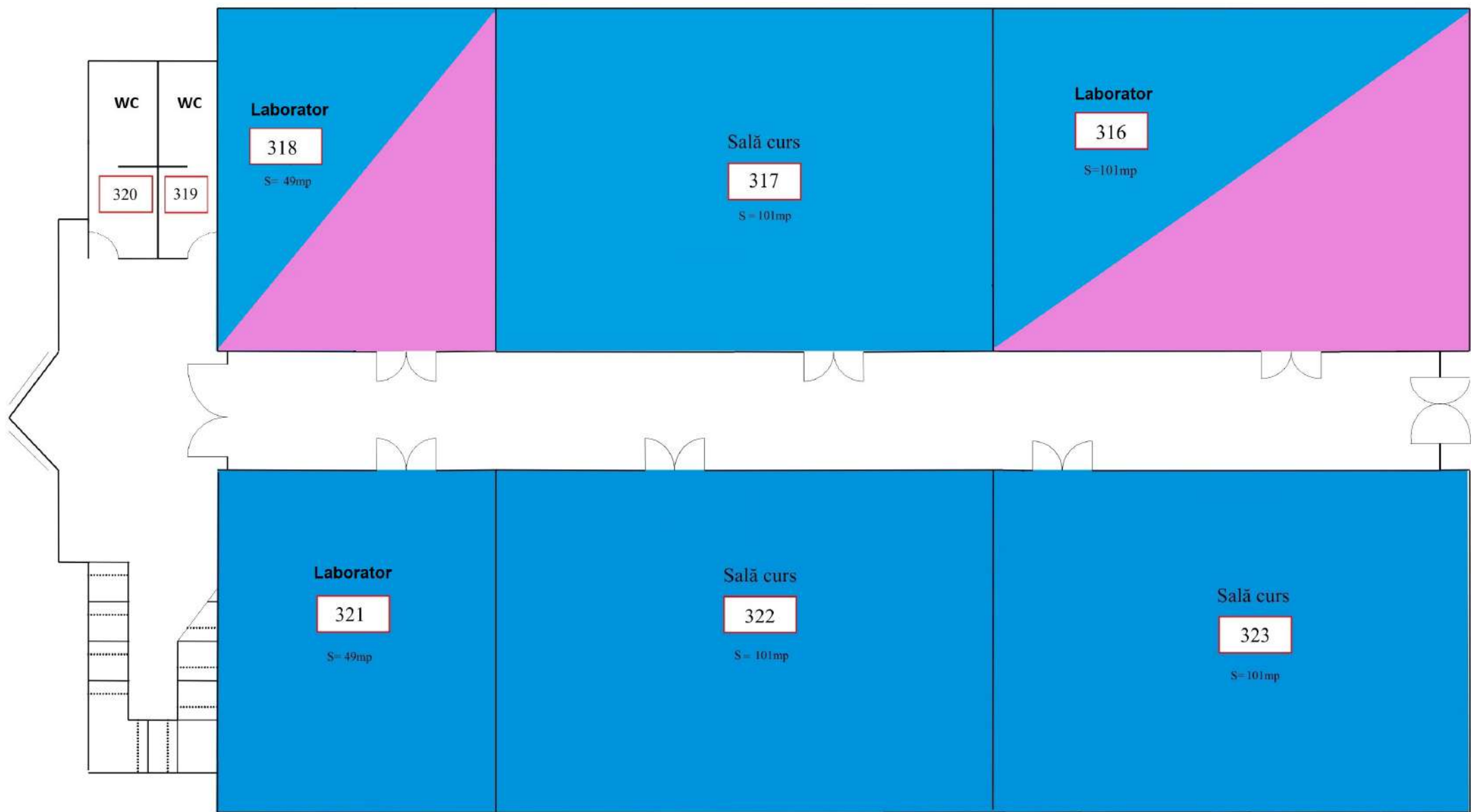

Corp D - Etaj III
Tronson A

- Facultatea de Științe
- Facultatea de Științe ale Mișcării, Sportului și Sănătății

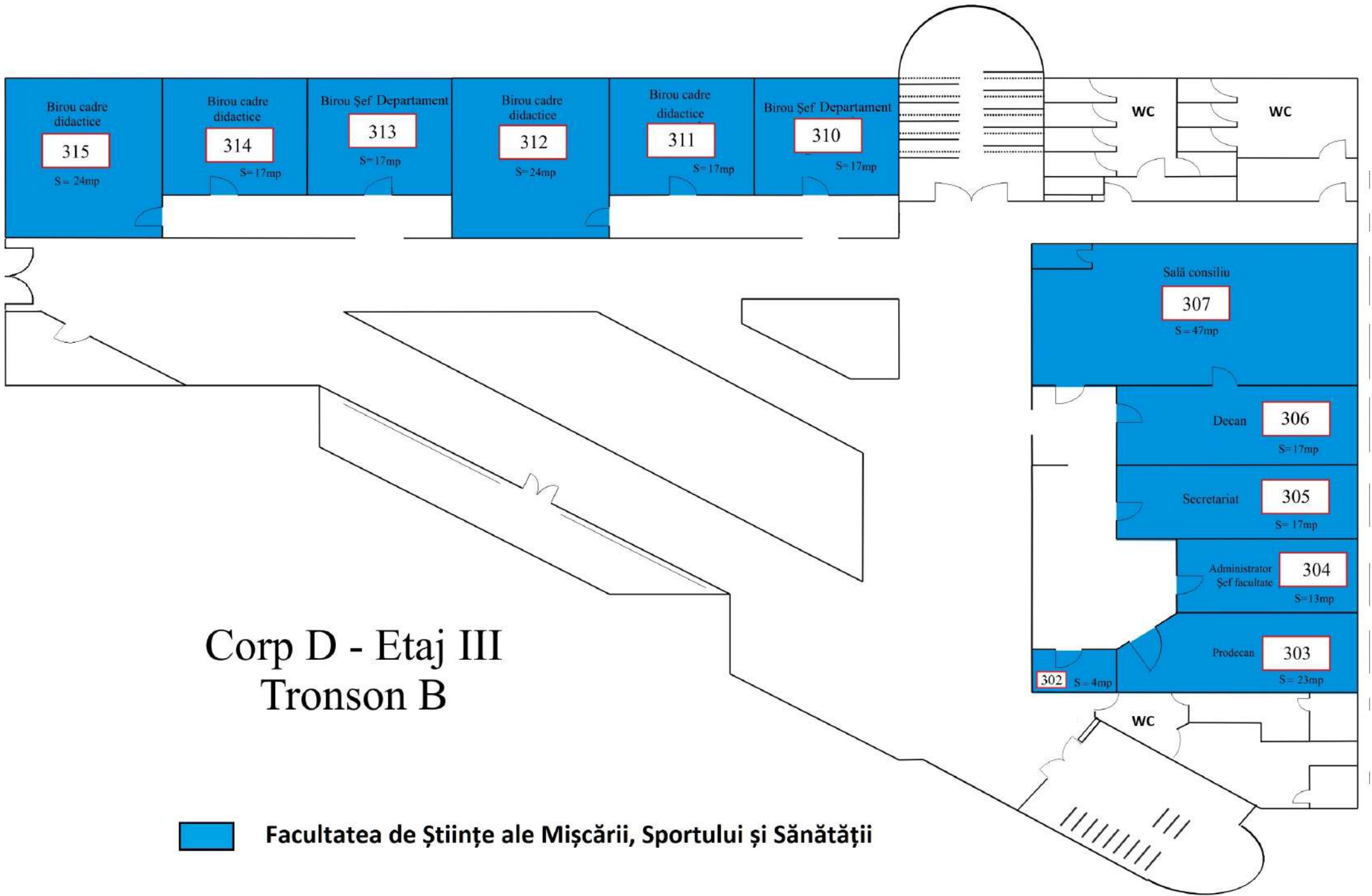

Corp H - Parter

Facultatea de Inginerie
Școala de Studii Doctorale

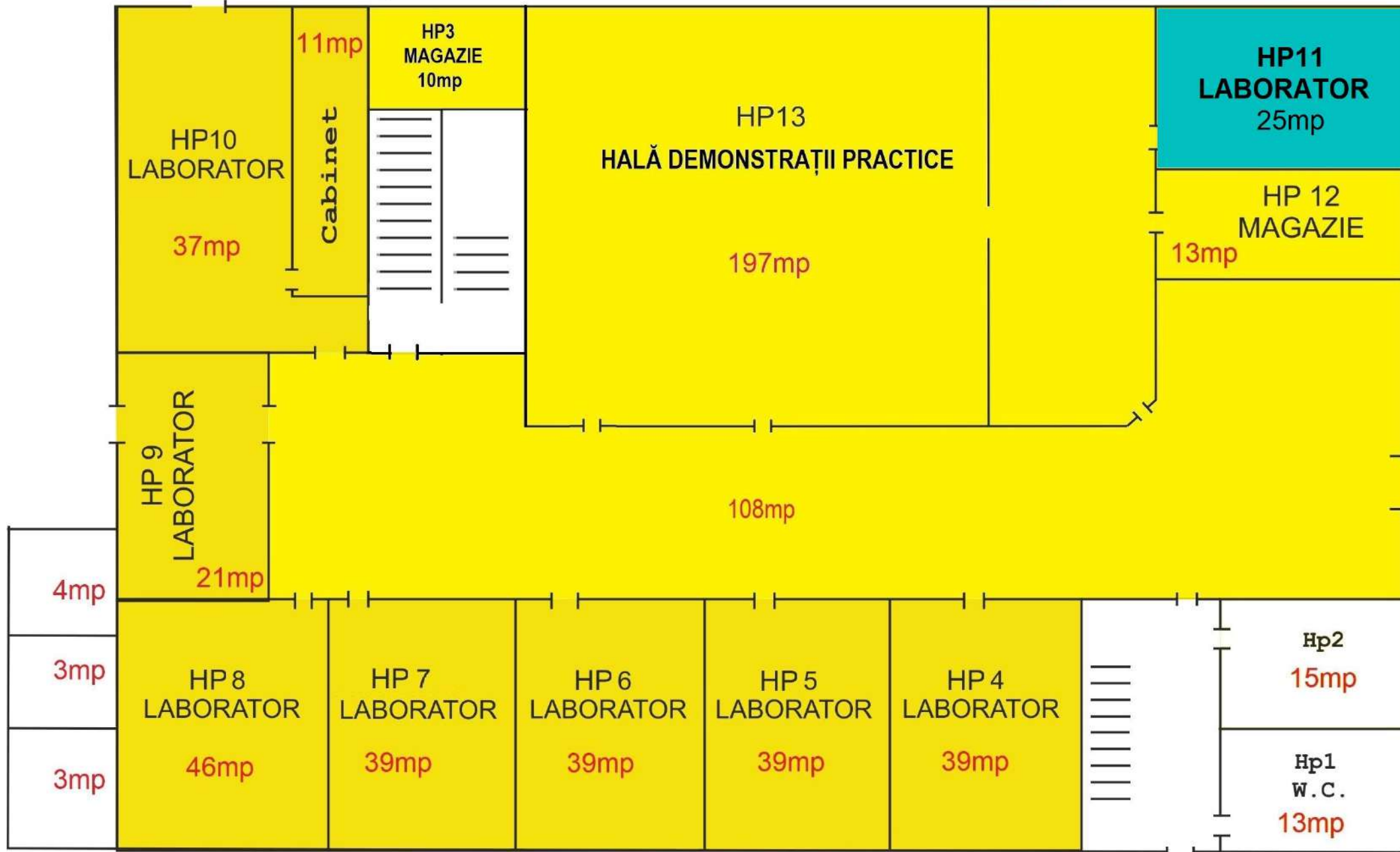

Corp H- Etaj I

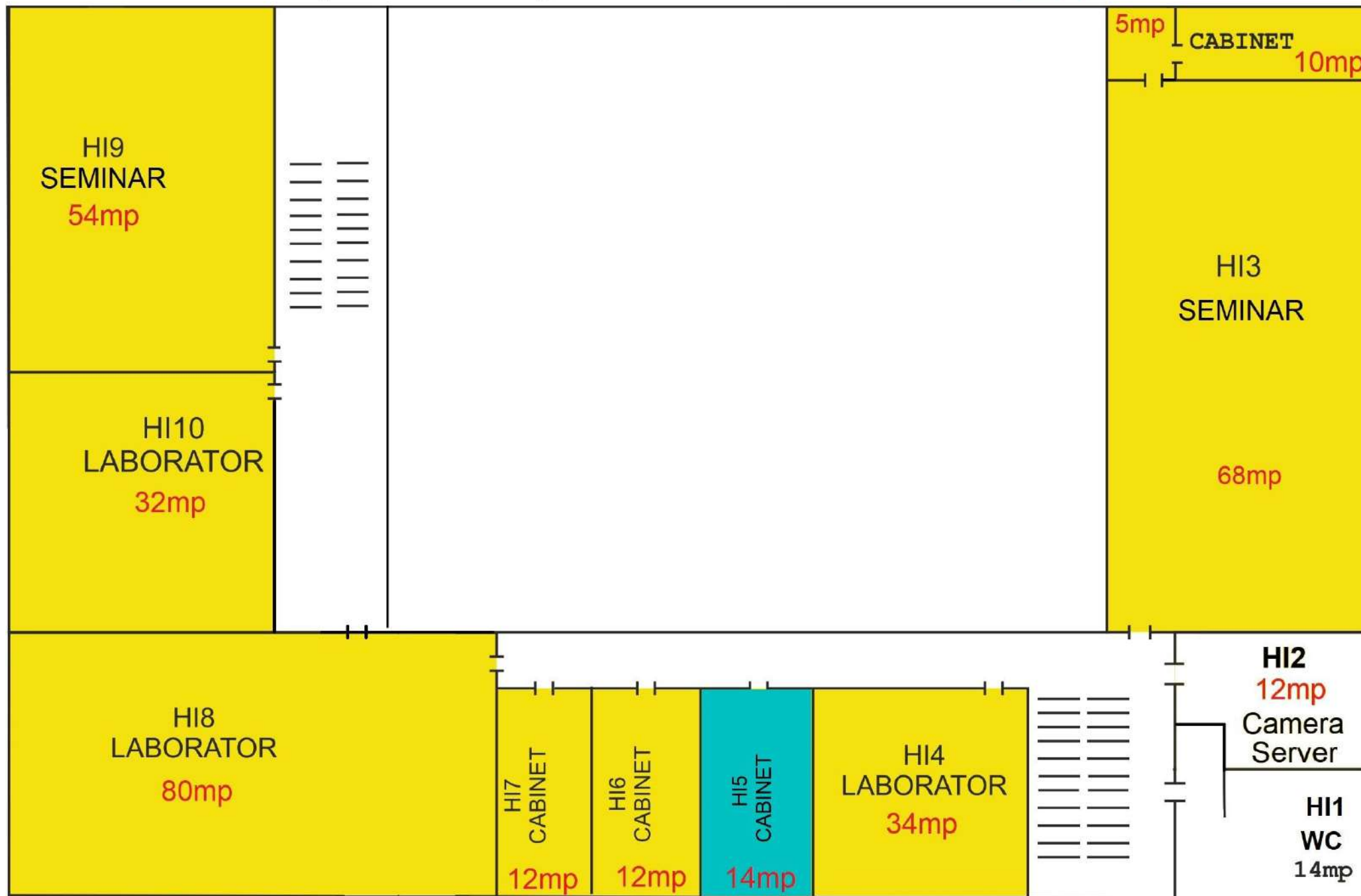

Corp H - Mansardă

 Facultatea de Inginerie

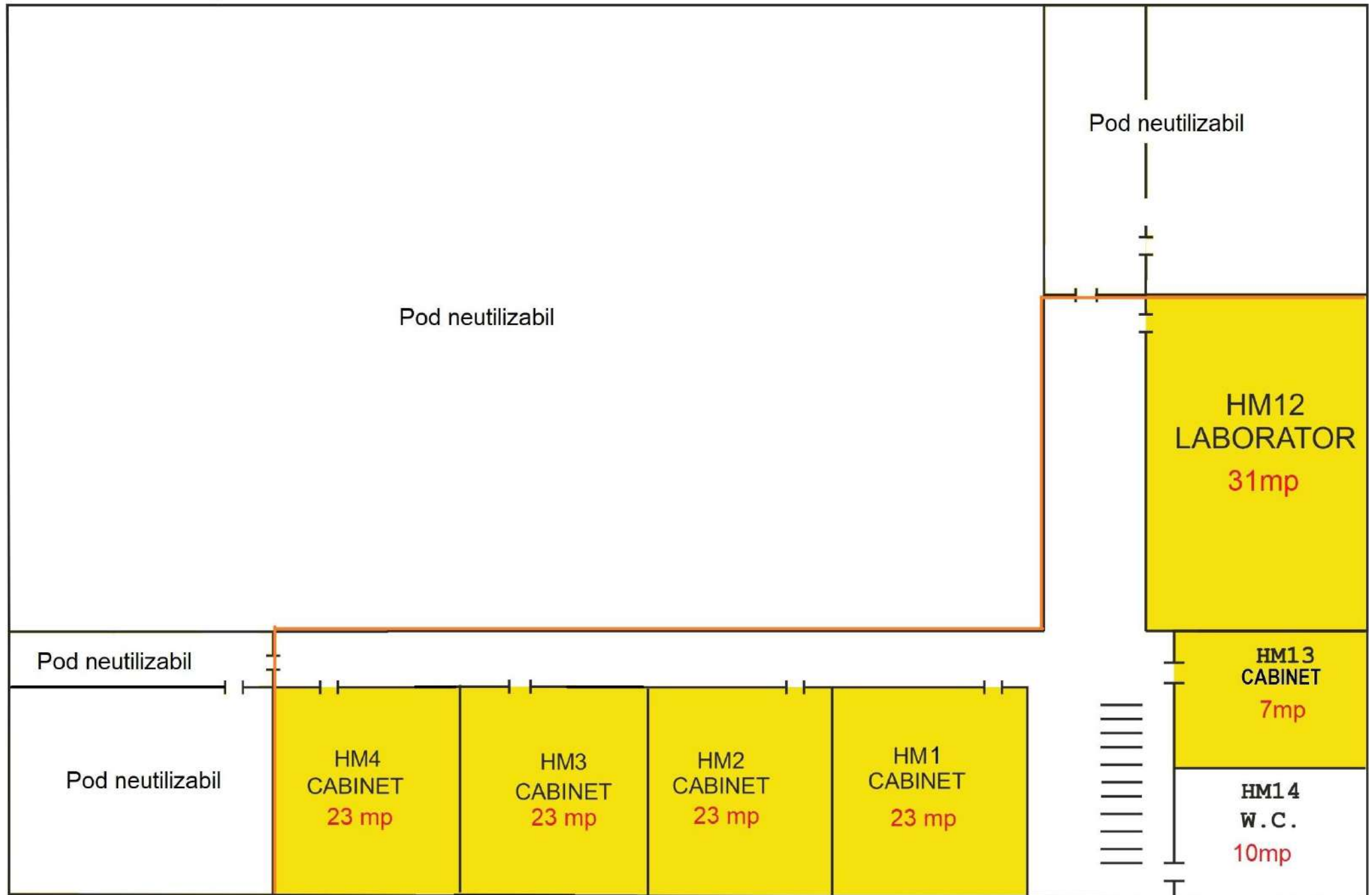

LABORATOR TERMOENERGETICĂ

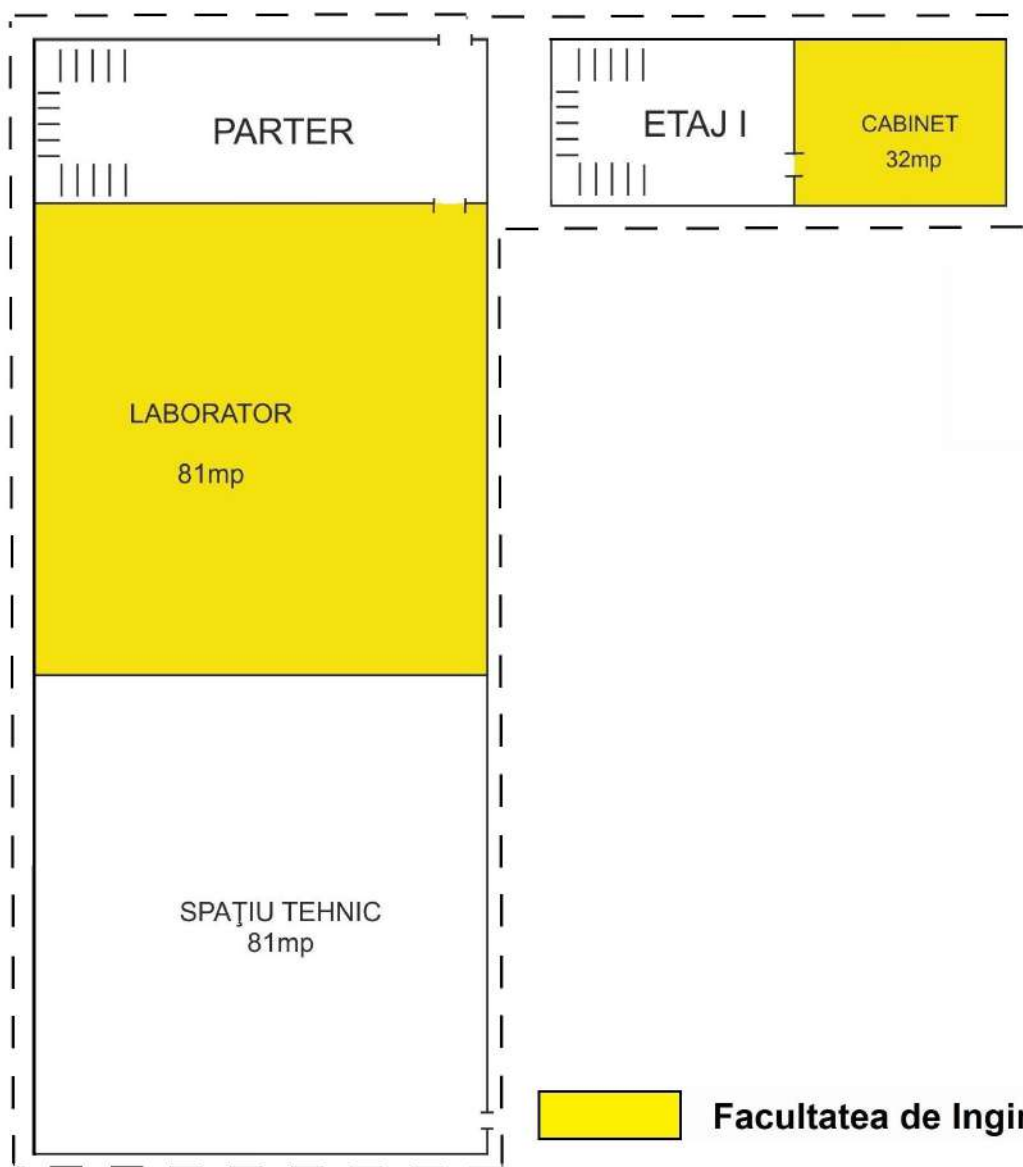

 **Facultatea de Inginerie**

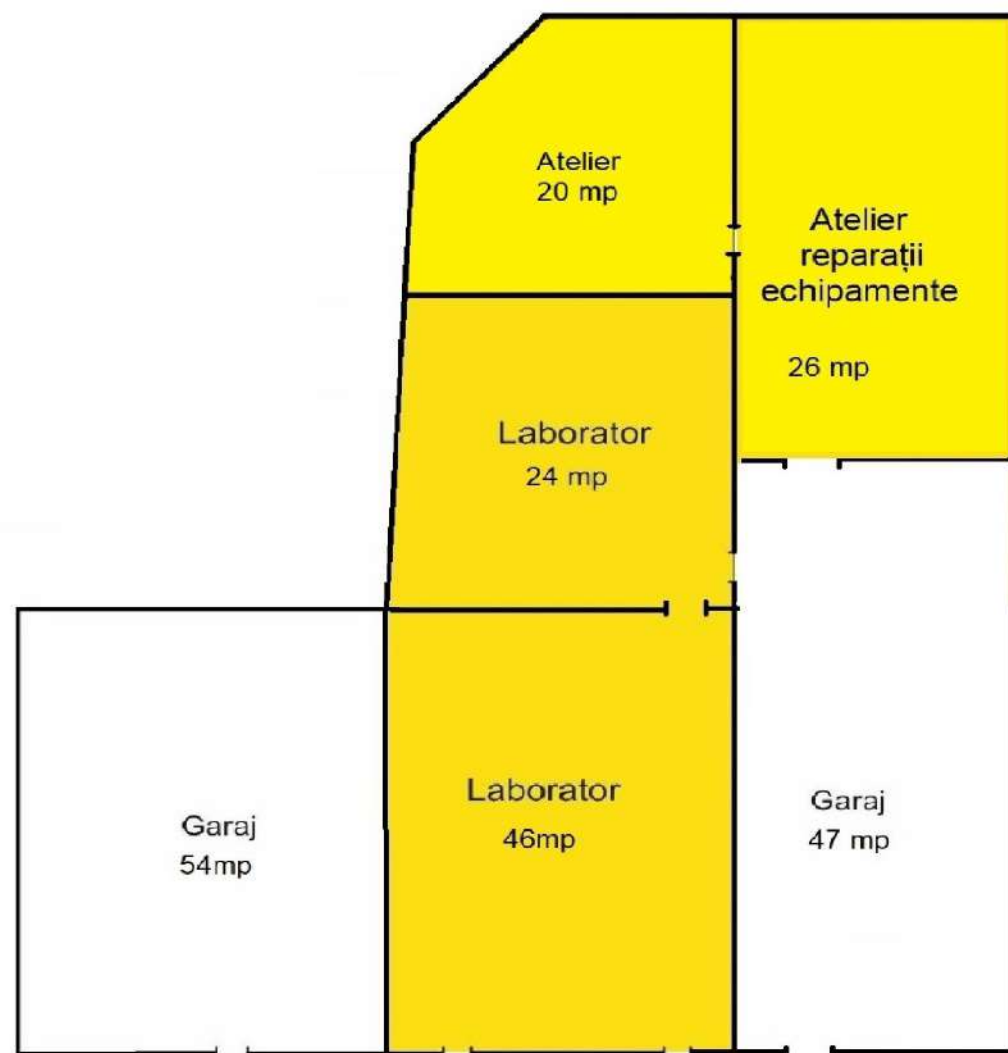

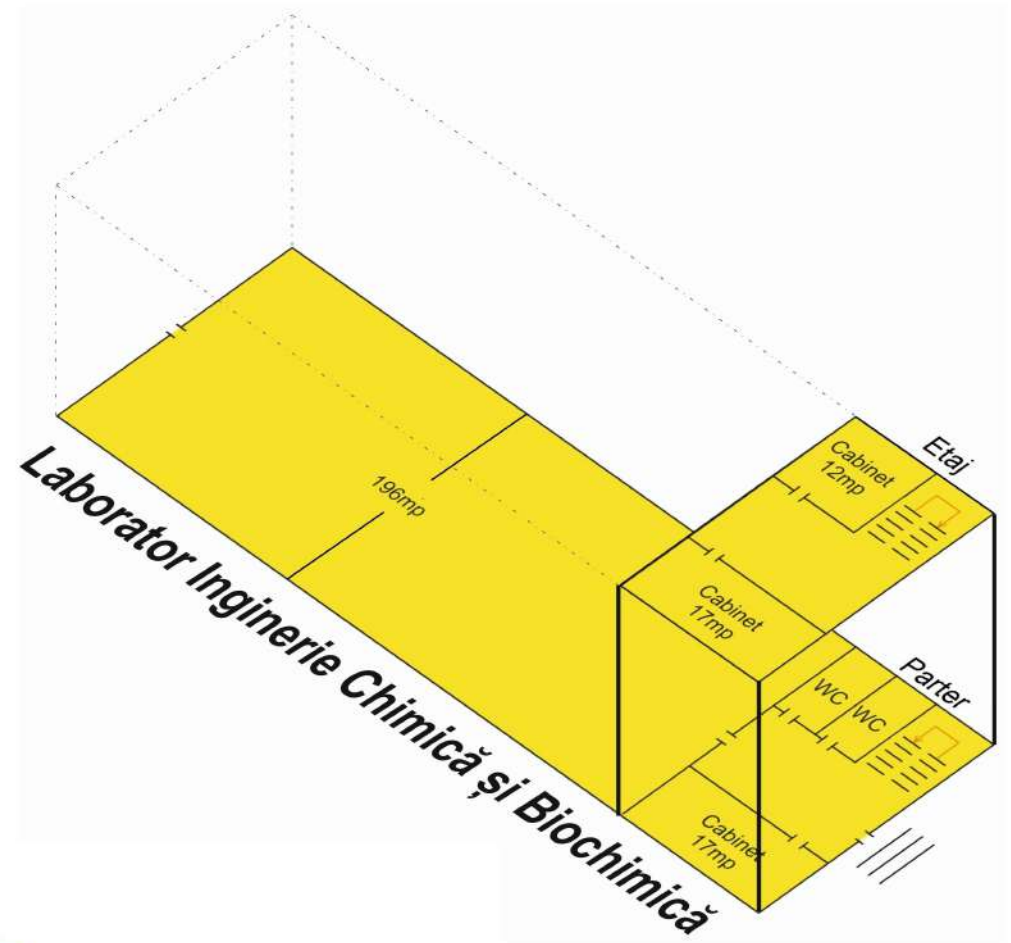
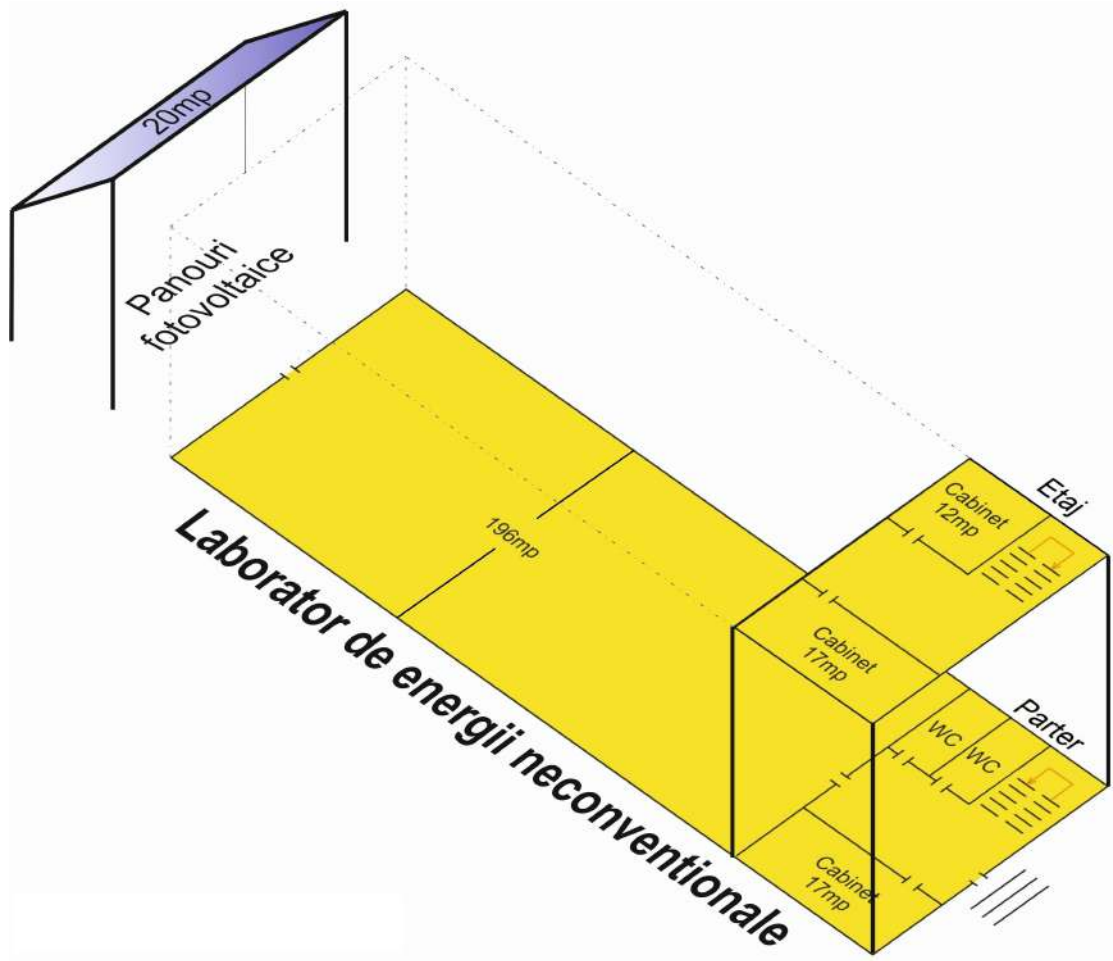

LABORATOARE APE UZATE

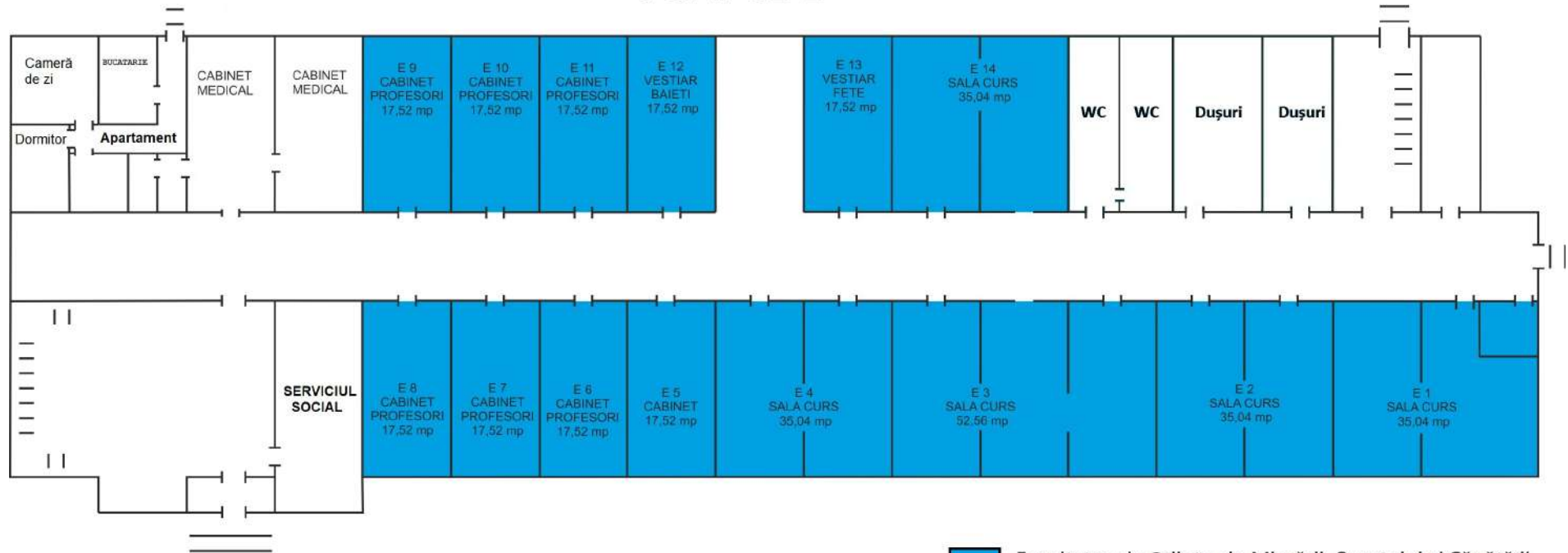

CORPUL E



-  Facultatea de Științe ale Mișcării, Sportului și Sănătății
-  Facultatea de Litere

CAMIN 1 ETAJ III

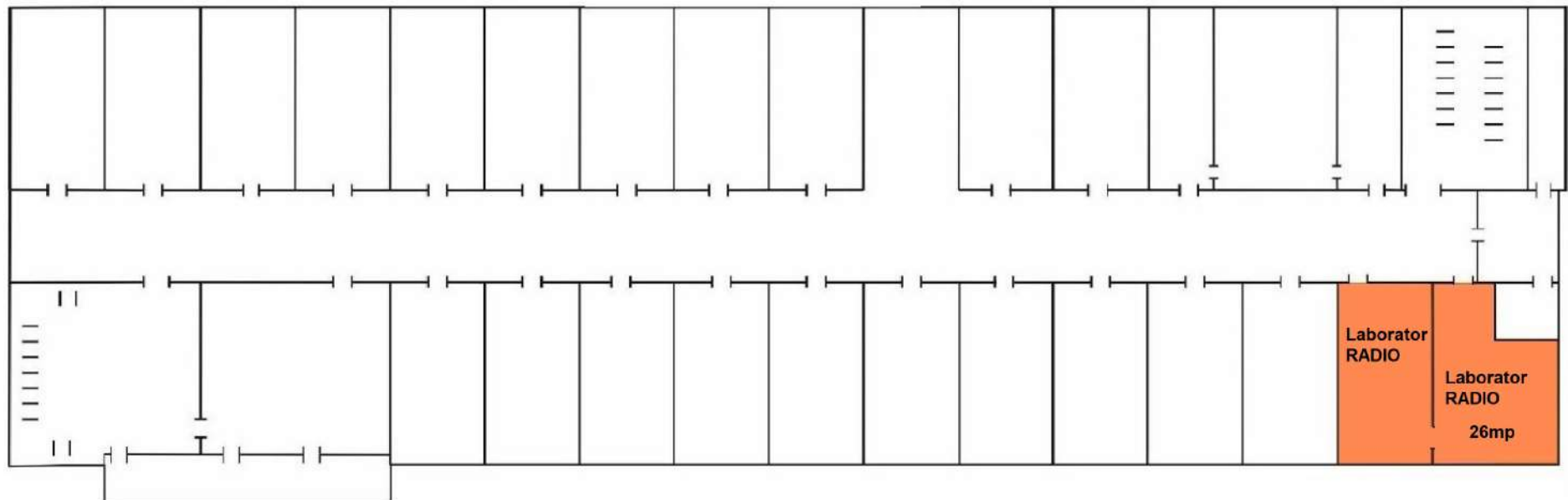

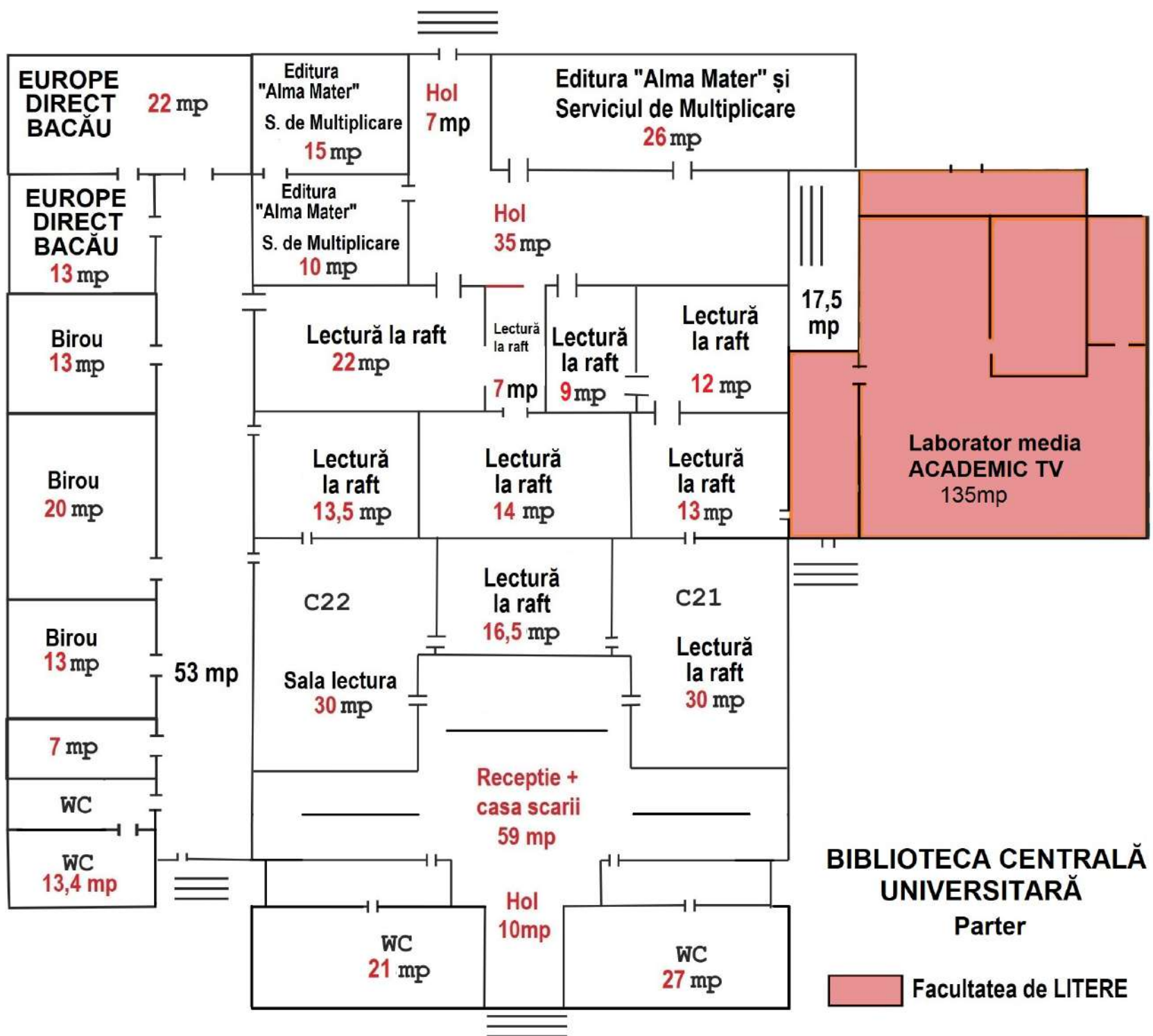

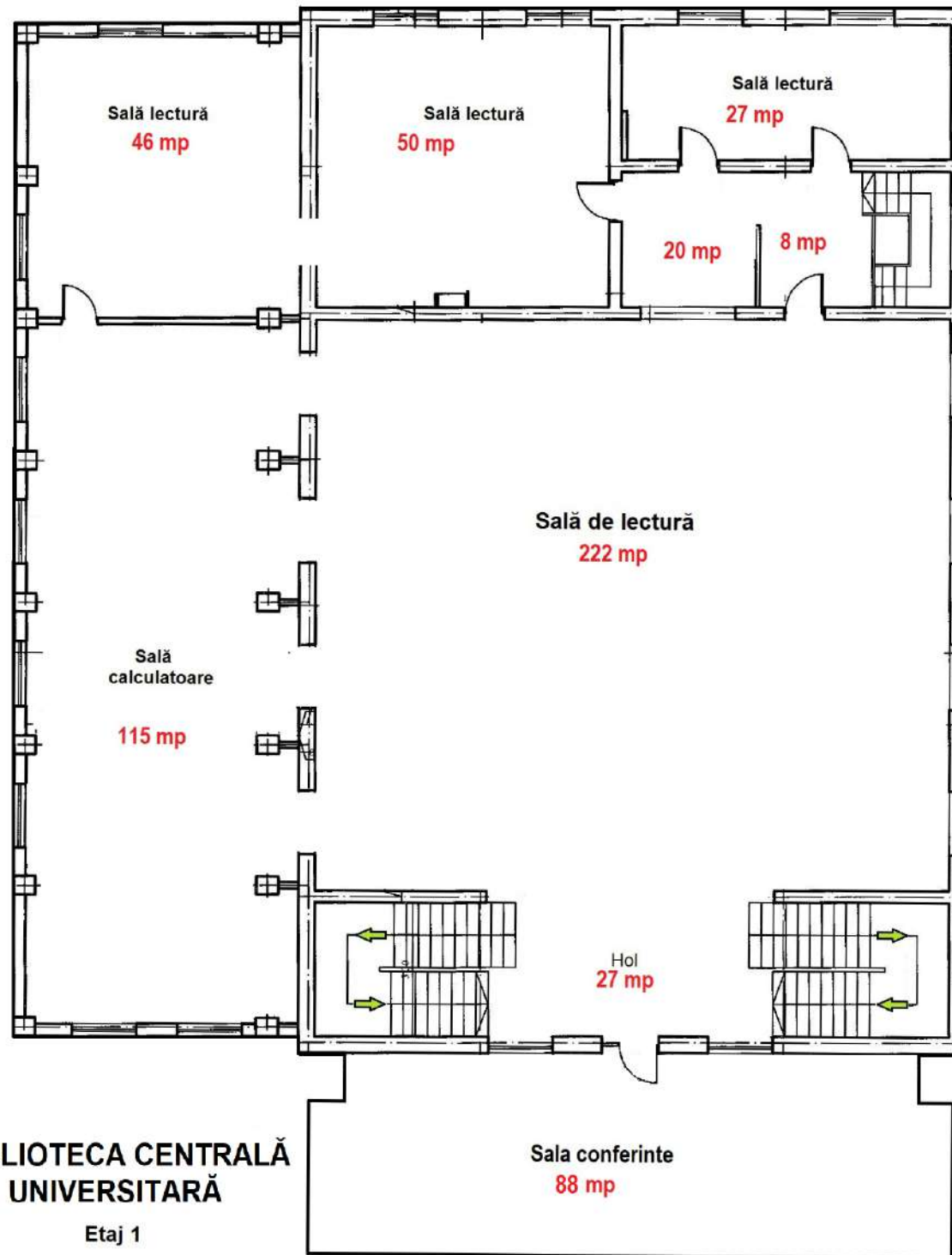

**BIBLIOTECA CENTRALĂ
UNIVERSITARĂ**

Etaj 1